



Wohnzimmer

## Global Wohnen Estana

ZR. 719090 – Preis- und Typenliste Stand 30.10.2025

<https://global-moebel.de>

Bitte unbedingt diese Produktinformation, Gebrauchs- und Pflegeanleitungen beachten! Für Schäden, die durch Nichtbeachtung entstehen, kann keine Garantie/ Gewährleistung übernommen werden.

### Für Planungsmodelle gilt generell:

Ein sorgfältiges Aufmaß ist Voraussetzung für eine exakte Montage und Ausrichtung der Möbel. Bitte bedenken Sie, dass Böden, Wände, Decken usw. nicht ganz gerade sind.

Bei Funktionsmöbeln ist es besonders wichtig vor Ingebrauchnahme die Produktbeschreibung zu lesen.

**Produktbezeichnung:** Wohnzimmer , Esszimmer

**Modellbezeichnung:** Estana

### Konstruktiver Aufbau / Materialien:

Das komplette Programm ist aus massivem Eichenholz.  
Es gibt folgende Differenzierung:  
Der Korpus ist aus ausgesuchter Eiche keilverzinkt  
Die Front, ist ebenfalls aus massiver Eiche und durchgehender Lamelle.  
Rückwände sind furniert und gegen Aufpreis Eiche vollmassiv , sandgestrahlt und beleuchtet.  
Die Metallgriffe sind in der Farbe Schwarz.

### Ausführungsvarianten / ca. Maße:

Das Programm Estana ist laut Typenplan individuell planbar und in folgenden Ausführungen zu erhalten:

- Eiche Legno geölt – EL
- Eiche anthrazit lackiert – EA

Massivholz ist ein Naturprodukt. Es ist kein uniformer oder homogener Werkstoff; jeder Baum, jedes Stück Massivholz hat seine eigenen unverwechselbaren Merkmale. Somit haben auch Möbel aus Massivholz besondere Ursprungszeichen und sind ein Unikat aus industrieller Fertigung. Charakteristisch für diesen naturgewachsenen Werkstoff sind Farb- und Strukturunterschiede, Verwachsungen, Unregelmäßigkeiten, Druckstellen, Äste, Harzgallen, Haar- und Kreuzrisse sowie Spannungen (Drehwuchs), die je nach Holzart und Wuchsgebiet unterschiedlich sind. Es sind Echtheitsmerkmale, die dem Holz erst die natürliche Schönheit verleihen und jedes Stück Möbel zu einem Unikat werden lassen.

Massivholz benötigt im Jahresdurchschnitt 45-55 % rel. Luftfeuchtigkeit und ein Wohnklima von 18-21°C. Auf schwankende Raumtemperaturen und Luftfeuchtigkeit – auch Jahreszeiten bedingt – reagiert Holz. Es „arbeitet“ immer. Spannungen im Holz sowie ein Verziehen, Schwinden oder Reißen des Holzes sind daher nicht immer auszuschließen. Alle vorgenannten Merkmale sind Natur- und Wachstumsmerkmale und geben keinen Anlass zu Beanstandungen. Funktion, Gebrauch, Wert und Haltbarkeit dieser Möbel werden dadurch nicht beeinträchtigt.

Massivholz ist im Möbelbau immer noch die Nummer Eins. Die Qualität eines Produktes ist grundsätzlich nicht davon abhängig, ob ein Möbel aus Holzwerkstoffen oder Massivholz besteht, sondern eher von der Qualität des Materialeinsatzes.

Die Öle, mit denen die Oberflächen behandelt werden, entsprechen den strengen Vorschriften der Gesundheitsverordnung. Sie sind für ihren Verwendungszweck speziell geeignet.

### Beschläge:

Schubkästen: Die Schubkästen haben hochwertige Metallauszüge.  
Diese sind gegen Herausfallen abgestoppt.  
Das Schließen der Schubkästen ist leichtgängig mit einem Selbsteinzug, wie ebenfalls mit einem sogenannten Softclose (Selbsteinzug) schließend.

An den Türen sind hochwertige Topfbänder montiert, die dreidimensional einstellbar sind und das Schließen im letzten Drittel selbst einziehend und gedämpft stattfindet.

### Besonderheiten:

Die Lebensgeschichte eines Baumes wird durch charakteristische Wuchsmerkmale wie Zeichnung, Struktur und Farbe geprägt. Kein Baum gleicht dem Anderen, wie der Fingerabdruck eines Menschen. Diese abweichenden Natur- und Wachstumsmerkmale machen aus jedem individuell planbaren Echtholz Möbel in modellbezogener Material- und Verarbeitungsstruktur ein echtes Unikat mit einem einzigartigen Erscheinungsbild. Eine absolute Farb- und Strukturgleichheit, beispielsweise zwischen Planungsmuster und Lieferung, kann deshalb nicht garantiert werden. Insbesondere bei Bestellungen aus unterschiedlichen Warengruppen oder späteren Ergänzungen empfiehlt sich daher der Anfertigung nach Frontmuster. Auch spezielle modellbedingte Verarbeitungsmethoden, wie vertikaler und horizontaler Strukturverlauf, „gestützter“ Furnierzuschnitt (z. B. bei Schubladen) zur optischen Formatierung, Furnier- und Massivholzkombinationen, Hirn- und Langholzverbindungen „Umleimer“ oder die Parkettverleimung zur Formstabilität, führen je nach Holzart, Position und Lichteinfall zu hellen und dunklen Farb- und Strukturakzenten. Diese Natur-Farbspiele sind eine werttypische Eigenschaft des gewachsenen Naturwerkstoffes und ein wesentliches, unverwechselbares Echtheitsmerkmal, kein Beanstandungsgrund.  
Luftfeuchtigkeit:

# Produktinformation

Holz ist ein natürlicher Werkstoff, der ständig Feuchtigkeit aufnimmt und wieder abgibt (Schwund nach RAL), je nach dem Feuchtigkeitsgehalt der lokalen Umgebung. Darum sollten Möbel keiner extrem großen oder zu geringen Luftfeuchtigkeit ausgesetzt werden. Das Holz beginnt sonst wieder zu arbeiten, sich zu verziehen, offene Leimfugen oder Risse zu zeigen. Das Raumklima, das für Mensch und Pflanzen am besten ist (Medizin und Wissenschaft empfehlen Jahresdurchschnittswerte von 45-55 % Luftfeuchtigkeit bei 18-21 °Celsius, kurzfristige Abweichungen von diesen Empfehlungen schaden nicht), ist auch für Kastenmöbel richtig.

Lichteinwirkung bei Möbeln:

Starkes Kunst- und insbesondere Sonnenlicht verändert Oberflächen, besonders Holzoberflächen. Diese Art von „Sonnenbrand“ lässt Naturhölzer vergilben, gebeizte Hölzer ausbleichen. Schützen Sie Ihre wertvollen Möbel unbedingt vor extremer Lichteinwirkung, da eine 100-prozentige Lichteinwirkung materialbedingt nicht zu erreichen ist. Die Urgewalt der Sonne verändert alle Materialien! Besondere Vorsicht ist deshalb in hellen Südzimmern mit viel Glas geboten, dort sollten bei direkter Sonneneinstrahlung Vorhänge oder Jalousien geschlossen werden, da sonst eine Oberfläche schon nach wenigen Wochen an den beschienenen Stellen holzartbezogen heller oder dunkler werden kann.

## Technische Informationen:

<b>Front</b>	Eiche massiv, durchgehende Lamellen ; Fronten mit Glas haben Parsolglas
<b>Korpus</b>	Eiche massiv , keilverzinkt
<b>Beleuchtung:</b>	Rückwände sind gegen Aufpreis Eiche vollmassiv , sandgestrahlt und mit LED beleuchtet
<b>Belastbarkeit:</b>	Die Belastbarkeit richtet sich nach der jeweiligen Art der Einlegeböden (bei gleichmäßiger Belastung) Glasböden max. 3 kg Holzböden max. 20 kg  Schubladen bis 45 cm Breite max. 25 kg Schubladen bis 90 cm Breite max. 25 kg (bei gleichmäßiger Belastung)  Abweichende Belastbarkeiten sind direkt am Produkt angebracht und unbedingt einzuhalten.

**Achtung:** Um den Fußboden vor Kratzer zu schützen, bitten wir Sie darauf zu achten, dass der jeweilige Fußboden geschützt wird durch gesondertes Unterlegen unter die Standardfußvarianten des Herstellers.

Wichtig : Fuer die Moebel, die an die Wand montiert werden sollen , muss der Kunde die fuer die Wand entsprechende Duebel besorgen.

## Pflege und Unterhalt:

<b>Reinigungs- und Pflegehinweise:</b>	<p>Die Unterhaltspflege ist gleichzusetzen mit der täglichen Körperpflege des Menschen. Das heißt, hier werden Verschmutzungen, die durch den täglichen Gebrauch entstehen, beseitigt. Wichtig ist, dass verschüttete Flüssigkeiten (z. B. Fruchtsäfte) sofort mit einem saugfähigen Küchenpapier oder Tuch abgetupft – nicht gerieben! – werden, damit sie gar nicht erst in die Oberfläche eindringen können.</p> <p>Bitte nicht auf der Stelle reiben, keine silikonhaltigen Möbelpflegemittel verwenden und versuchen Sie niemals Schadstellen mit Lösungsmitteln zu entfernen (z. B. Fleckenentferner, Terpentin, Benzin).</p> <p>Zur Langzeitpflege benutzen Sie am besten entsprechendes Spezial öl bzw. Wachs. Vor der Pflege muss gereinigt werden, damit die Oberfläche die Pflegemittel aufnehmen kann. Verwenden Sie es zum Auffrischen vor oder nach der Heizperiode, aber höchstens ein- bis zweimal im Jahr - nur empfohlene Mittel. Bei der Glas- und Spiegelreinigung dürfen fettlösliche Glasreinigungsmittel nicht mit geölten Oberflächen in Kontakt kommen.</p> <p>Achten Sie bitte darauf, dass auf den hochwertigen Möbeloberflächen keine heißen, schweren, scharfkantigen, säurehaltigen oder feuchten Gegenstände abgestellt werden, die Druckstellen oder Ränder verursachen. Verschüttete säurehaltige Flüssigkeiten wie Fruchtsäfte und Alkohol bitte sofort abtupfen und nicht eindringen lassen. Niemals mit größerem Druck auf der Stelle reiben.</p> <p>Damit Ihre Möbel lange Zeit schön bleiben, müssen sie regelmäßig gepflegt werden. Diese Oberflächenpflege erfordert wenig Aufwand: regelmäßiges Staubwischen mit einem weichen, trockenen Tuch oder feuchten Leder in Faserrichtung des Holzes ist völlig ausreichend. Man kann bei Flecken dem Wasser auch etwas Naturseife zugeben. Aber Vorsicht bei Spülmitteln mit bleichenden Zusätzen (z. B. Zitrone)! Auch keinesfalls Reinigungsmittel, Putzmittel oder gar Schleifmittel verwenden!</p>
--	--

**Garantie:** Ihre 5-Jahres-Möbelgarantie (EMV-Möbelgarantie) erhalten Sie durch eine 3-jährige Anschluss-Garantie, die lückenlos an Ihre gesetzliche zweijährige Gewährleistung anschließt. Art und Umfang dieser Garantie gem. separater Garantiebedingungen.

# Pflege und Unterhalt

## Holz/Massivholz:

Die Unterhaltspflege ist gleichzusetzen mit der täglichen Körperpflege des Menschen. Das heißt, hier werden Verschmutzungen, die durch den täglichen Gebrauch entstehen, beseitigt. Wichtig ist, dass verschüttete Flüssigkeiten (z. B. Fruchtsäfte) sofort mit einem saugfähigen Küchenpapier oder Tuch abgetupft – nicht gerieben! – werden, damit sie gar nicht erst in die Oberfläche eindringen können.

Bitte nicht auf der Stelle reiben, keine silikonhaltigen Möbelpflegemittel verwenden und versuchen Sie niemals Schadstellen mit Lösungsmitteln zu entfernen (z. B. Fleckenentferner, Terpentin, Benzin).

Zur Langzeitpflege benutzen Sie am besten entsprechendes Spezial Öl bzw. Wachs. Vor der Pflege muss gereinigt werden, damit die Oberfläche die Pflegemittel aufnehmen kann. Verwenden Sie es zum Auffrischen vor oder nach der Heizperiode, aber höchstens ein- bis zweimal im Jahr - nur empfohlene Mittel. Bei der Glas- und Spiegelreinigung dürfen fettlösliche Glasreinigungsmittel nicht mit geölten Oberflächen in Kontakt kommen.

Achten Sie bitte darauf, dass auf den hochwertigen Möbeloberflächen keine heißen, schweren, scharfkantigen, säurehaltigen oder feuchten Gegenstände abgestellt werden, die Druckstellen oder Ränder verursachen. Verschüttete säurehaltige Flüssigkeiten wie Fruchtsäfte und Alkohol bitte sofort abtupfen und nicht eindringen lassen. Niemals mit größerem Druck auf der Stelle reiben.

Damit Ihre Möbel lange Zeit schön bleiben, müssen sie regelmäßig gepflegt werden. Diese Oberflächenpflege erfordert wenig Aufwand: regelmäßiges Staubwischen mit einem weichen, trockenen Tuch oder feuchten Leder in Faserrichtung des Holzes ist völlig ausreichend. Man kann bei Flecken dem Wasser auch etwas Naturseife zugeben. Aber Vorsicht bei Spülmitteln mit bleichenden Zusätzen (z. B. Zitrone)! Auch keinesfalls Reinigungsmittel, Putzmittel oder gar Schleifmittel verwenden.

Die Oberflächeninstandsetzung ist grundsätzlich die Arbeit des autorisierten Fachhandels.

# Global Wohnen

## Modellbedingte / warentypische Eigenschaften

### **Besondere Eigenschaften:**

Die Lebensgeschichte eines Baumes wird durch charakteristische Wuchsmerkmale wie Zeichnung, Struktur und Farbe geprägt. Kein Baum gleicht dem anderen, wie der Fingerabdruck eines Menschen. Diese abweichenden Natur- und Wachstumsmerkmale machen aus jedem individuell planbaren Echtholzmöbel in modellbezogener Material- und Verarbeitungsstruktur ein echtes Unikat mit einem einzigartigen Erscheinungsbild. Eine absolute Farb- und Strukturgleichheit, beispielsweise zwischen Planungsmuster und Lieferung, kann deshalb nicht garantiert werden. Insbesondere bei Bestellungen aus unterschiedlichen Warengruppen oder späteren Ergänzungen empfiehlt sich daher der Anfertigung nach Frontmuster. Position und Lichteinfall kann zu hellen und dunklen Farb- und Strukturakzenten. Diese Natur-Farbspiele sind eine warentypische Eigenschaft des gewachsenen Naturwerkstoffes und ein wesentliches, unverwechselbares Echtheitsmerkmal, kein Beanstandungsgrund.

### **Massivholz:**

Massivholz ist ein Naturprodukt. Es ist kein uniformer oder homogener Werkstoff; jeder Baum, jedes Stück Massivholz hat seine eigenen unverwechselbaren Merkmale. Somit haben auch Möbel aus Massivholz besondere Ursprungszeichen und sind ein Unikat aus industrieller Fertigung. Charakteristisch für diesen naturgewachsenen Werkstoff sind Farb- und Strukturunterschiede, Verwachsungen, Unregelmäßigkeiten, Äste, Haar- und Kreuzrisse sowie Spannungen (Drehwuchs), die je nach Holzart und Wuchsgebiet unterschiedlich sind. Es sind Echtheitsmerkmale, die dem Holz erst die natürliche Schönheit verleihen und jedes Stück Möbel zu einem Unikat werden lassen.

Massivholz benötigt im Jahresdurchschnitt 45-55 % rel. Luftfeuchtigkeit und ein Wohnklima von 18-21°C. Auf schwankende Raumtemperaturen und Luftfeuchtigkeit – auch Jahreszeiten bedingt – reagiert Holz. Es „arbeitet“ immer. Spannungen im Holz sowie ein Verziehen, Schwinden oder Reißen des Holzes sind daher nicht immer auszuschließen. Alle vorgenannten Merkmale sind Naturmerkmale und geben keinen Anlass zu Beanstandungen. Funktion, Gebrauch, Wert und Haltbarkeit dieser Möbel werden dadurch nicht beeinträchtigt.

### **Luftfeuchtigkeit:**

Holz ist ein natürlicher Werkstoff, der ständig Feuchtigkeit aufnimmt und wieder abgibt, je nach dem Feuchtigkeitsgehalt der lokalen Umgebung. Darum sollten Möbel keiner extrem großen oder zu geringen Luftfeuchtigkeit ausgesetzt werden. Das Holz beginnt sonst wieder zu arbeiten, sich zu verziehen, offene Leimfugen oder Risse zu zeigen. Das Raumklima, das für Mensch und Pflanzen am besten ist (Medizin und Wissenschaft empfehlen Jahresdurchschnittswerte von 45-55 % Luftfeuchtigkeit bei 18-21 °Celsius, kurzfristige Abweichungen von diesen Empfehlungen schaden nicht), ist auch für Holzmöbel richtig.

### **Lichteinwirkung bei Möbeln:**

Starkes Kunst- und insbesondere Sonnenlicht verändert Oberflächen, besonders Holzoberflächen. Diese Art von „Sonnenbrand“ lässt Naturhölzer vergilben, gebeizte Hölzer ausbleichen. Schützen Sie Ihre wertvollen Möbel unbedingt vor extremer Lichteinwirkung, da eine 100% Lichteinheit materialbedingt nicht zu erreichen ist. Die Urgewalt der Sonne verändert alle Materialien! Besondere Vorsicht ist deshalb in hellen Südzimmern mit viel Glas geboten, dort sollten bei direkter Sonneneinstrahlung Vorhänge oder Jalousien geschlossen werden, da sonst eine Oberfläche schon nach wenigen Wochen an den beschienenen Stellen holzartbezogen heller oder dunkler werden kann.

### **Holzwerkstoffe:**

Holz ist im Möbelbau immer noch die Nummer Eins. Die Qualität eines Produktes ist grundsätzlich nicht davon abhängig, ob ein Möbel aus Holzwerkstoffen oder Massivholz besteht, sondern eher von der Qualität des Materialeinsatzes. Die Spanplatten, mitteldichten Faserplatten, Sperr- oder Tischlerplatten sind von höchster Güte und Qualität. Mit Furnier, Folie oder lackierter Oberfläche stabil und vielfältig einsetzbar. Ihre Inhaltsstoffe sind auf absolute Unbedenklichkeit nach den strengen EG Richtlinien nachhaltig geprüft und bescheinigt.

### **Toleranzen:**

Industriell hergestellte Möbel weisen sowohl verarbeitungstechnisch als auch materialbedingt gewisse Toleranzen auf. Maßtoleranzen oder leichte Abweichungen/Versätze z.B. bei Konstruktionen, Farben, Strukturen, Schubladen, verstellbaren Teilen, Applikationen, Glasauflagen Format und Farbe, usw., welche innerhalb der national und international gültigen Normen liegen, stellen somit keinen Sachmangel dar. Vielmehr handelt es sich dabei um „warentypische Eigenschaften“.

Hierbei handelt es sich um „hinzunehmende Produktions- und fertigungstechnische Abweichungen“, die auf den Gebrauch, Funktion, Nutzung, Sicherheit und Lebensdauer keinen Einfluss haben.

## Modellvarianten



### Lowboard Estana - Eiche massiv, Anthrazit

BestellNr: 166326 EA – Artikel Nr.: 3028140

#### Ausführung:

- Korpus und Front Eiche massiv Anthrazit lackiert, sichtbare Rückwand Eiche legno, sichtbarer Unterboden Eiche legno, wandhängend, Front mit vertikaler Applikation / Lamellen längs gefräst

#### Beschreibung:

- Hauptfarbe/-material: lackiert, Anthrazit, Eiche massiv
- Front: Eiche massiv, lackiert, Anthrazit
- Korpus: Anthrazit, lackiert
- Griffe: Schwarz, Griffleiste, Metall

#### Merkmale:

- Anzahl Türen: 2 Pc
- Anzahl Klappen: 1 Pc

Maße: B 240 cm x T 40 cm x H 46 cm

Werbepreis: 1.698,00 EUR

Listenpreis/Sortimentspreis: 1.807,00 EUR



### Sideboard Estana - Eiche massiv, legno

Bestellnr: 166338 EL – Artikel Nr.: 3028239

#### Ausführung:

- Sideboard Eiche massiv legno, durchgehende Lamellen

#### Beschreibung:

- Hauptfarbe/-material: Holzfarben, Eiche massiv
- Füße/Beine/Gestell: Bodenstehend mit Gleitern
- Front: Eiche massiv, Holzfarben
- Korpus: Holzfarben, Eiche massiv
- Griffe: Schwarz, Griffleiste, pulverbeschichtet, Metall

#### Merkmale:

- Anzahl Türen: 3 Pc
- Dämpfung Türen: Ja
- Anzahl Schubladen: 2 Pc
- Dämpfung Schubladen: Ja
- Selbsteinzug Schubladen: Ja

Maße: B 170 cm x T 40 cm x H 85 cm

Werbepreis: 1.798,00 EUR

Listenpreis/Sortimentspreis: 1.925,00 EUR

## Modellvarianten



### Lowboard Estana - Eiche massiv, legno

Bestellnr: 166314 EL – Artikel Nr.: 3028241

Ausführung:

- Lowboard Eiche massiv legno, durchgehende Lamelle

Beschreibung:

- Hauptfarbe/-material: Holzfarben, Eiche massiv
- Füße/Beine/Gestell: Bodenstehend mit Gleitern
- Front: Eiche massiv, Holzfarben
- Korpus: Holzfarben, Eiche massiv
- Griffe: Schwarz, Griffleiste, pulverbeschichtet, Metall

Merkmale:

- Anzahl Türen: 2 Pc
- Dämpfung Klappen: Ja
- Dämpfung Türen: Ja
- Anzahl Klappen: 1 Pc
- Anzahl offene Fächer: 1 Pc

Maße: B 214 cm x T 40 cm x H 54 cm

Werbepreis: 1.498,00 EUR

Listenpreis/Sortimentspreis: 1.643,00 EUR

# Global Wohnen

## Modellvarianten



### **Wandboard Estana - Eiche massiv, legno**

Bestellnr: 166380 EL – Artikel Nr.: 3028243

Ausführung:

- Hängeregal Eiche massiv legno, 3 Glasablagen Parsolglas grau

Beschreibung:

- Hauptfarbe/-material: Holzfarben, Eiche massiv

Maße: B 55 cm x T 20 cm x H 92 cm

Listenpreis/Sortimentspreis: 444,00 EUR

## Modellvarianten



### Vitrine Estana - inkl. Beleuchtung, Eiche massiv, anthrazit

Bestellnr: 166348999 EA + 166311180 – Artikel Nr.: 9151938

#### Ausführung:

- Korpus: Eiche massiv anthrazit lackiert
- Front: Eiche massiv anthrazit lackiert, vertikale Applikation längs gefräst
- sichtbare Rückwand Eiche legno
- inkl. Beleuchtung Rückwand sandgestrahlt und Touchschalter

#### Beschreibung:

- Hauptfarbe/-material: Anthrazit, Eiche massiv
- Füße/Beine/Gestell: Bodenstehend mit Gleitern
- Front: Anthrazit
- Korpus: Anthrazit
- Griffe: Schwarz, Bügelgriff, pulverbeschichtet, Metall

#### Merkmale:

- Anzahl Türen: 1 Pc
- Beleuchtung Möbel: Ja
- Anzahl Böden/Einlegeböden: 3 Pc

Maße: B 63 cm x T 40 cm x H 135 cm

Werbepreis: 1.449,00 EUR

Listenpreis/Sortimentspreis: 1.541,00 EUR



### Hängevitrine Estana - inkl. Beleuchtung, Eiche massiv, anthrazit

BestellNr: 166373999 EA + 166311180 – Artikel Nr.: 9151992

#### Ausführung:

- Hängevitrine Korpus und Front Eiche massiv anthrazit lackiert, sichtbare Rückwände und Böden in Eiche legno
- 1 Glastür Parsolglas grau
- inkl. Beleuchtung Rückwand sandgestrahlt und Touchschalter

#### Beschreibung:

- Hauptfarbe/-material: lackiert, Anthrazit, Eiche massiv
- Füße/Beine/Gestell: Bodenstehend mit Gleitern
- Front: Eiche massiv, lackiert, Anthrazit
- Korpus: Anthrazit, lackiert, Eiche massiv
- Einlegeböden: Eiche massiv
- Griffe: Schwarz, Bügelgriff, pulverbeschichtet, Metall

#### Merkmale:

- Anzahl Türen: 1 Pc
- Beleuchtung Möbel: Ja
- Anzahl Böden/Einlegeböden: 2 Pc

Maße: B 60 cm x T 25 cm x H 108 cm

Werbepreis: 1.049,00 EUR

Listenpreis/Sortimentspreis: 1.120,00 EUR

## Modellvarianten



### Highboard Estana - inkl. Beleuchtung, Eiche massiv, legno

BestellNr: 166345999 EL + 166311180 – Artikel Nr.: 9151998

#### Ausführung:

- Highboard Korpus und Front in Eiche massiv legno geölt, durchgehende Lamellen
- 3 Glastüren Parsolglas grau
- inkl. Beleuchtung Rückwand sandgestrahlt und Touchschalter

#### Beschreibung:

- Hauptfarbe/-material: Holzfarben, Eiche massiv
- Füße/Beine/Gestell: Bodenstehend mit Gleitern
- Front: Eiche massiv
- Korpus: Eiche massiv
- Griffe: Schwarz, Bügelgriff, pulverbeschichtet, Metall

#### Merkmale:

- Anzahl Türen: 3 Pc
- Beleuchtung Möbel: Ja

Maße: B 170 cm x T 40 cm x H 150 cm

Werbepreis: 3.184,00 EUR

Listenpreis/Sortimentspreis: 3.365,00 EUR



### **Vitrine Estana - inkl. Beleuchtung, Eiche massiv, legno**

Bestellnr: 166320999 EL + 166311180 – Artikel Nr.: 9152002

#### Ausführung:

- Vitrine Eiche massiv legno, durchgehende Lamellen, 1 Glastür Parsolglas grau, 1 Holztür
- inkl. Beleuchtung Rückwand Sandgestrahlt inkl. Touchschalter

#### Beschreibung:

- Hauptfarbe/-material: Holzfarben, Eiche massiv
- FüÙe/Beine/Gestell: Bodenstehend mit Gleitern
- Front: Eiche massiv
- Korpus: Eiche massiv
- Griffe: Schwarz, Bügelgriff, pulverbeschichtet, Metall

#### Merkmale:

- Anzahl Türen: 1 Pc
- Beleuchtung Möbel: Ja

MaÙe: B 89 cm x T 40 cm x H 203 cm

Werbepreis: 2.367,00 EUR

Listenpreis/Sortimentspreis: 2.555,00 EUR

# Typen- und Preisliste

## Estana

### Ausführung :

Eiche vollmassiv Legno geoeht ;





Beleuchtung muss man separat bestellen



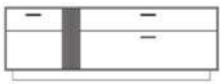
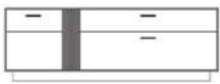

Front Lamellen , Korpus Keilgezinkt

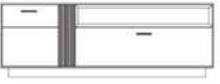
Schubkaesten vollauszug





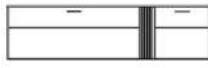
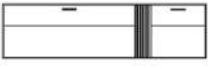

2025

2025

Modell	Beschreibung	Bestellnr	VK Legno	VK Anthrazit	VK Front Legno, Korpus anthrazit FL/KA	VK Front anthrazit, Korpus Legno FA/KL
	TV - Lowboard 1 KI 1 SK 1 Tuer					
B	H	T				
170	54	40				
			166312 EL/ EA	1549	1704	1626
	TV - Lowboard 1 KI 1 SK 1 Tuer					
B	H	T				
190	54	40				
			166319 EL/ EA	1643	1807	1725
	TV - Lowboard 1 KI 1 Tuer 1 OF					
B	H	T				
170	54	40				
			166313 EL/ EA	1478	1626	1552
			Beleuchtung fuer OF	120001A86	78	78
			Trafo m. Fusschalter	120001A79	63	63
			Trafo m. Touchschalter	120001A80	82	82
	TV - Lowboard 1 KI 1 Tuer 1 OF					
B	H	T				
190	54	40				
			166318 EL/ EA	1596	1755	1675
			Beleuchtung fuer OF	120001A86	78	78
			Trafo m. Fusschalter	120001A79	63	63
			Trafo m. Touchschalter	120001A80	82	82
	TV - Lowboard 1 KI 2 Tuer 1 OF					
B	H	T				
214	54	40				
			166314 EL/ EA	1643	1807	1725
			Beleuchtung fuer OF	120001A86	78	78
			Trafo	120001A79	63	63
			Trafo m. Touchschalter	120001A80	82	82

Modell	Beschreibung	Bestellnr	VK Legno	VK Anthrazit	VK Front Legno, Korpus anthrazit FL/KA	VK Front anthrazit, Korpus Legno FA/KL
	TV - Lowboard 1 KI 2 Tuer 1 OF					
B	H	T				
240	54	40	166315 EL / EA	1878	2065	1972
			120001A86	78	78	78
			120001A79	63	63	63
			120001A80	82	82	82
	TV - Lowboard 1 KI 2 Tuer 1 SK					
B	H	T				
214	54	40	166316 EL / EA	1784	1962	1873
	TV - Lowboard 1 KI 2 Tuer 1 SK					
B	H	T				
240	54	40	166317 EL / EA	1948	2143	2046
	TV Lowboard zum Aufhaengen 1 Tuer 1 KI					
B	H	T				
170	46	40	166324 EL / EA	1408	1548	1478
	TV Lowboard zum Aufhaengen 1 Tuer 1 KI					
B	H	T				
190	46	40	166323 EL / EA	1492	1641	1567
	TV Lowboard zum Aufhaengen 2 Tuer 1 KI					
B	H	T				
214	46	40	166325 EL / EA	1564	1720	1642
	TV Lowboard zum Aufhaengen 2 Tuer 1 KI					
B	H	T				
240	46	40	166326 EL / EA	1643	1807	1725

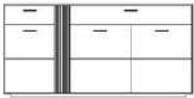

# Typen- und Preisliste

Modell	Beschreibung	Bestellnr	VK Legno	VK Anthrazit	VK Front Legno, Korpus anthrazit FL/KA	VK Front anthrazit, Korpus Legno FA/KL	
	Sideboard 1 HT 1 SK 1 KL 1 OF						
B	H	T					
170	85	40					
			166334 EL / EA	1837	2021	1929	
			Beleuchtung fuer OF	120001A86	78	78	78
			Trafo	120001A79	63	63	63
			Trafo m. Touchschalter	120001A80	82	82	82
	Sideboard 2 HT 1 SK 1 KI 1 OF						
B	H	T					
194	85	40					
			166335 EL / EA	2065	2272	2169	
			Beleuchtung fuer OF	120001A86	78	78	78
			Trafo	120001A79	63	63	63
			Trafo m. Touchschalter	120001A80	82	82	82
	Sideboard 3 HT 1 SK 1 OF						
B	H	T					
170	85	40					
			166336 EL / EA	1784	1962	1873	
			Beleuchtung fuer OF	120001A86	78	78	78
			Trafo	120001A79	63	63	63
			Trafo m. Touchschalter	120001A80	82	82	82
	Sideboard 4 HT 2 SK 1 OF						
B	H	T					
194	85	40					
			166337 EL / EA	2199	2418	2308	
			Beleuchtung fuer OF	120001A86	78	78	78
			Trafo	120001A79	63	63	63
			Trafo m. Touchschalter	120001A80	82	82	82
	Sideboard 3 HT 2 SK						
B	H	T					
170	85	40					
			166338 EL / EA	1925	2117	2021	
	Sideboard 4 HT 1 SK						
B	H	T					
194	85	40					
			166339 EL / EA	2186	2405	2296	



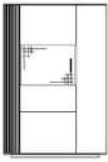
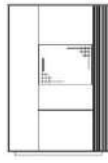
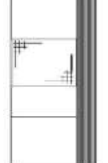
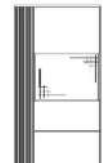

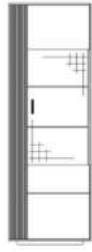
# Typen- und Preisliste

Modell	Beschreibung			Bestellnr	VK Legno	VK Anthrazit	VK Front Legno, Korpus anthrazit FL/KA	VK Front anthrazit, Korpus Legno FA/KL	
	Highboard LA 1 GT, 1 HT								
	B	H	T						
	89	135	40	166346 EL / EA	1606	1767	1687	1687	
				Rueckwand sandgestrahlt mit Bel	166346999	169	169	169	169
				Rueckwand sandgestrahlt schwarz lack mit Bel	166346777	169	169	169	169
				Aufpreis Fusschalter	166311179	63	63	63	63
			Aufpreis Touchschalter	166311180	82	82	82	82	
	Highboard RA 1 GT, 1 HT								
	B	H	T						
	89	135	40	166347 EL / EA	1606	1767	1687	1687	
				Rueckwand sandgestrahlt mit Bel	166347999	169	169	169	169
				Rueckwand sandgestrahlt schwarz lack mit Bel	166347777	169	169	169	169
				Aufpreis Fusschalter	166311179	63	63	63	63
			Aufpreis Touchschalter	166311180	82	82	82	82	
	Highboard LA 1 GT								
	B	H	T						
	63	135	40	166348 EL / EA	1173	1290	1231	1231	
				Rueckwand sandgestrahlt mit Bel	166348999	169	169	169	169
				Rueckwand sandgestrahlt schwarz lack mit Bel	166348777	169	169	169	169
				Aufpreis Fusschalter	166311179	63	63	63	63
			Aufpreis Touchschalter	166311180	82	82	82	82	
	Highboard RA 1 GT								
	B	H	T						
	63	135	40	166349 EL / EA	1173	1290	1231	1231	
				Rueckwand sandgestrahlt mit Bel	166349999	169	169	169	169
				Rueckwand sandgestrahlt schwarz lack mit Bel	166349777	169	169	169	169
				Aufpreis Fusschalter	166311179	63	63	63	63
			Aufpreis Touchschalter	166311180	82	82	82	82	

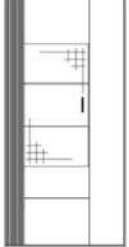
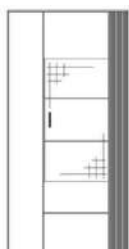

Modell			Beschreibung	Bestellnr	VK Legno	VK Anthrazit	VK Front Legno, Korpus anthrazit FL/KA	VK Front anthrazit, Korpus Legno FA/KL
			Vitrine LA 1 GT					
B	H	T						
63	203	40		166310 EL / EA	1560	1716	1638	1638
			Rueckwand sandgestrahlt mit Bel	166310999	287	287	287	287
			Rueckwand sandgestrahlt schwarz lack mit Bel	166310777	287	287	287	287
			Aufpreis Fusschalter	166311179	63	63	63	63
			Aufpreis Touchschalter	166311180	82	82	82	82
			Vitrine RA 1 GT					
B	H	T						
63	203	40		166311 EL / EA	1560	1716	1638	1638
			Rueckwand sandgestrahlt mit Bel	166311999	287	287	287	287
			Rueckwand sandgestrahlt schwarz lack mit Bel	166311777	287	287	287	287
			Aufpreis Fusschalter	166311179	63	63	63	63
			Aufpreis Touchschalter	166311180	82	82	82	82
			Regal 1 Klappe					
B	H	T						
63	203	40		166357 EL / EA	1408	1548	1478	1478
			Rueckwand sandgestrahlt mit Bel	166317999	287	287	287	287
			Rueckwand sandgestrahlt schwarz lack mit Bel	166317777	287	287	287	287
			Aufpreis Fusschalter	166311179	63	63	63	63
			Aufpreis Touchschalter	166311180	82	82	82	82
			Regal 1 Klappe					
B	H	T						
63	203	40		166358 EL / EA	1408	1548	1478	1478
			Rueckwand sandgestrahlt mit Bel	166318999	287	287	287	287
			Rueckwand sandgestrahlt schwarz lack mit Bel	166318777	287	287	287	287
			Aufpreis Fusschalter	166311179	63	63	63	63
			Aufpreis Touchschalter	166311180	82	82	82	82

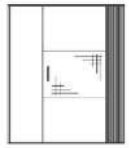
# Typen- und Preisliste



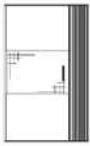
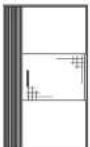

Modell	Beschreibung	Bestellnr	VK Legno	VK Anthrazit	VK Front Legno, Korpus anthrazit FL/KA	VK Front anthrazit, Korpus Legno FA/KL
	Vitrine LA 1 GT, 1 HT					
B	H	T				
89	203	40	166320 EL / EA	2186	2404	2295
			Rueckwand sandgestrahlt mit Bel	166320999	287	287
			Rueckwand sandgestrahlt schwarz lack mit Bel	166320777	287	287
			Aufpreis Fusschalter	166311179	63	63
			Aufpreis Touchschalter	166311180	82	82
	Vitrine RA 1 GT, 1 HT					
B	H	T				
89	203	40	166321 EL / EA	2186	2404	2295
			Rueckwand sandgestrahlt mit Bel	166321999	287	287
			Rueckwand sandgestrahlt schwarz lack mit Bel	166321777	287	287
			Aufpreis Fusschalter	166311179	63	63
			Aufpreis Touchschalter	166311180	82	82
	Haengevitrine LA 1 HT 1 GT					
B	H	T				
89	108	25	166370 EL / EA	1140	1254	1197
			Rueckwand sandgestrahlt mit Bel	166370999	169	169
			Rueckwand sandgestrahlt schwarz lack mit Bel	166370777	169	169
			Aufpreis Fusschalter	166311179	63	63
			Aufpreis Touchschalter	166311180	82	82
	Haengevitrine RA 1 HT 1 GT					
B	H	T				
89	108	25	166371 EL / EA	1140	1254	1197
			Rueckwand sandgestrahlt mit Bel	166371999	169	169
			Rueckwand sandgestrahlt schwarz lack mit Bel	166371777	169	169
			Aufpreis Fusschalter	166311179	63	63
			Aufpreis Touchschalter	166311180	82	82





# Global Wohnen

## Typen- und Preisliste



Modell			Beschreibung	Bestellnr	VK Legno	VK Anthrazit	VK Front Legno, Korpus anthrazit FL/KA	VK Front anthrazit, Korpus Legno FA/KL
			Haengevitrine LA 1 GT					
<b>B</b>	<b>H</b>	<b>T</b>						
60	108	25		166372 EL / EA	790	869	829	829
			Rueckwand sandgestrahlt mit Bel	166372999	169	169	169	169
			Rueckwand sandgestrahlt schwarz lack mit Bel	166372777	169	169	169	169
			Aufpreis Fusschalter	166311179	63	63	63	63
			Aufpreis Touchschalter	166311180	82	82	82	82
			Haengevitrine 1 GT					
<b>B</b>	<b>H</b>	<b>T</b>						
60	108	25		166373 EL / EA	790	869	829	829
			Rueckwand sandgestrahlt mit Bel	166373999	169	169	169	169
			Rueckwand sandgestrahlt schwarz lack mit Bel	166373777	169	169	169	169
			Aufpreis Fusschalter	166311179	63	63	63	63
			Aufpreis Touchschalter	166311180	82	82	82	82
			Haengeregal  links und rechts verwendbar					
<b>B</b>	<b>H</b>	<b>T</b>						
55	92	20		166380 EL / EA	444	489	466	466
			Beleuchtung . Trafo	1600092	73	73	73	73
			Aufpreis Fusschalter	166311179	63	63	63	63
			Aufpreis Touchschalter	166311180	82	82	82	82

# Typen- und Preisliste

Modell			Beschreibung	Bestellnr	VK Legno			
			Tisch ohne Funktion Holzunterteil  Nur EICHE LEGNO					
<b>B</b>	<b>H</b>	<b>T</b>						
140	76	90		16-P3-U6-140 EL	<b>1892</b>			
160	76	90		16-P3-U6-160 EL	<b>1998</b>			
180	76	90		16-P3-U6-180 EL	<b>2129</b>			
200	76	90		16-P3-U6-200 EL	<b>2399</b>			
			Tisch mit Butterflyfunktion 1 x 100 Ausziehplatte Holzunterteil  Nur EICHE LEGNO					
<b>B</b>	<b>H</b>	<b>T</b>						
140	76	90		16-P3-U6-140-A100 EL	<b>2139</b>			
160	76	90		16-P3-U6-160-A100 EL	<b>2230</b>			
180	76	90		16-P3-U6-180-A100 EL	<b>2371</b>			
200	76	90		16-P3-U6-200-A100 EL	<b>2644</b>			
			Tisch mit Butterflyfunktion 2 x 50 Ausziehplatte Holzunterteil  Nur EICHE LEGNO					
<b>B</b>	<b>H</b>	<b>T</b>						
140	76	90		16-P3-U6-140-A2x50 EL	<b>2315</b>			
160	76	90		16-P3-U6-160-A2x50 EL	<b>2406</b>			
180	76	90		16-P3-U6-180-A2x50 EL	<b>2552</b>			
200	76	90		16-P3-U6-200-A2x50 EL	<b>2825</b>			
			Tisch ohne Funktion Metallunterteil  Nur EICHE LEGNO					
<b>B</b>	<b>H</b>	<b>T</b>						
140	76	90		16-P3-U6-140 EL-M	<b>2080</b>			
160	76	90		16-P3-U6-160 EL-M	<b>2186</b>			
180	76	90		16-P3-U6-180 EL-M	<b>2317</b>			
200	76	90		16-P3-U6-200 EL-M	<b>2587</b>			

Modell			Beschreibung	Bestellnr	VK Legno			
			Tisch mit Butterflyfunktion 1 x 100 Ausziehplatte Metallunterteil  Nur EICHE LEGNO					
B	H	T						
140	76	90		16-P3-U6-140-A100 EL-M	<b>2327</b>			
160	76	90		16-P3-U6-160-A100 EL-M	<b>2418</b>			
180	76	90		16-P3-U6-180-A100 EL-M	<b>2559</b>			
200	76	90		16-P3-U6-200-A100 EL-M	<b>2832</b>			
			Tisch mit Butterflyfunktion 2 x 50 Ausziehplatte Metallunterteil  Nur EICHE LEGNO					
B	H	T						
140	76	90		16-P3-U6-140-A2x50 EL-M	<b>2503</b>			
160	76	90		16-P3-U6-160-A2x50 EL-M	<b>2594</b>			
180	76	90		16-P3-U6-180-A2x50 EL-M	<b>2740</b>			
200	76	90		16-P3-U6-200-A2x50 EL-M	<b>3013</b>			
			Aufpreis fuer Breite 100 beim Tisch 140	16-140-100	<b>259</b>			
			Aufpreis fuer Breite 100 beim Tisch 160	16-160-100	<b>289</b>			
			Aufpreis fuer Breite 100 beim Tisch 180	16-180-100	<b>324</b>			
			Aufpreis fuer Breite 100 beim Tisch 200	16-200-100	<b>329</b>			
			Aufpreis fuer Alu-Beschlag	16-000-ALU	<b>569</b>			
Modell			Beschreibung	Bestellnr	VK Legno	VK anthrazit		
			Couchtisch Unterteil Metall schwarz					
B	H	T						
75	45	75		16-2510 EL / EA	<b>484</b>	<b>533</b>		
			Couchtisch Unterteil Metall schwarz					
B	H	T						
140	45	60		16-2520 EL / EA	<b>729</b>	<b>801</b>		
120	45	60		16-2522 EL / EA	<b>691</b>	<b>760</b>		
			Beistelltisch Unterteil Metall schwarz					
B	H	T						
45	65	45		16-2530 EL / EA	<b>327</b>	<b>359</b>		
45	55	45		16-2531 EL / EA	<b>306</b>	<b>336</b>		

# Typen- und Preisliste

Modell			Beschreibung	Bestellnr	VK Legno	VK Anthrazit		
			Wandtisch Unterteil Metall schwarz					
<b>B</b>	<b>H</b>	<b>T</b>						
160	78	40		16-2540 EL / EA	<b>625</b>	<b>688</b>		
130	78	40		16-2541 EL / EA	<b>559</b>	<b>615</b>		
100	78	40		16-2542 EL / EA	<b>461</b>	<b>507</b>		
			Blumentisch Unterteil Metall schwarz					
<b>B</b>	<b>H</b>	<b>T</b>						
40	39	40		16-2551 EL / EA	<b>261</b>	<b>287</b>		
40	78	40		16-2550 EL / EA	<b>313</b>	<b>344</b>		
40	117	40		16-2552 EL / EA	<b>360</b>	<b>396</b>		
			Rundtisch Unterteil Metall schwarz					
<b>B</b>	<b>H</b>	<b>T</b>						
40	40	40		16-107 EL / EA	<b>327</b>	<b>359</b>		
50	50	50		16-108 EL / EA	<b>395</b>	<b>434</b>		
60	60	60		16-109 EL / EA	<b>491</b>	<b>540</b>		
85	50	85		16-110 EL / EA	<b>656</b>	<b>721</b>		
100	40	100		16-111 EL / EA	<b>794</b>	<b>874</b>		





